



ALUMED

ALUMINIUM SYSTEMS

01-02-2020

Serie correderas

TECNICA

- Marco perimetral y marcos rectos.
- Combinación de hojas rectas y perimetrales.
- Marcos de 60, 75 y 94 mm.
- Posibilidad de pluricarril.
- Disponibilidad de monocarril y unicarril.
- Hoja central reforzada de tan solo 35 mm de vista.
- Cruce de co-extrusión con junta de estanqueidad suplementaria.
- Posibilidad de colocación de cierre embutido, multipunto y cerradura.
- Capacidad de acristalamiento de hasta 28.6 mm.
- Peso por hoja de hasta 140 kg.
- Estanqueidad garantizada por felpudos ALUMED TRI-FIN.
- Juntas de EPDM.
- Escuadras de extrusión de aluminio.
- Drenajes ocultos.
- Compatibilidad con otras series alumed.
- Variedad de soluciones para obra.

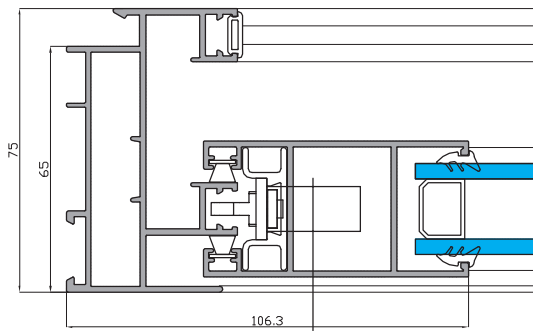
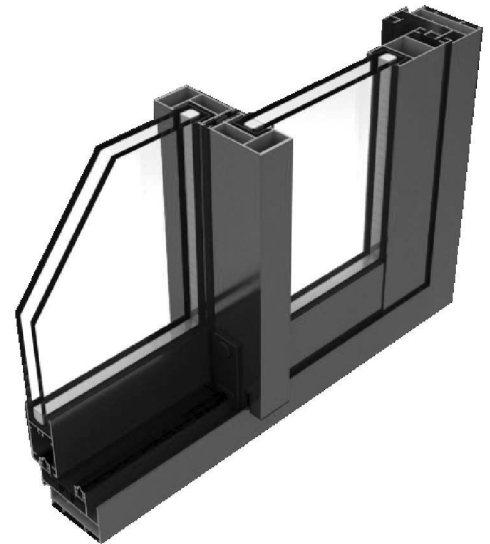

Sección Horizontal

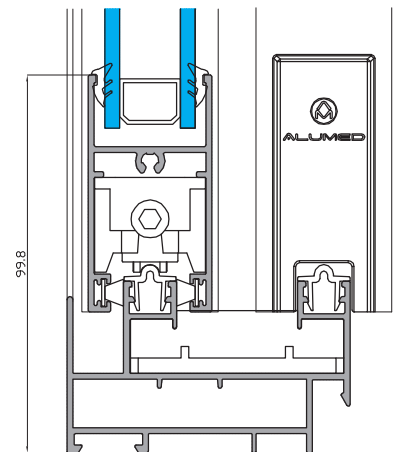
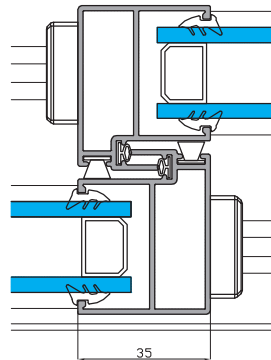

Sección Vertical

CLASIFICACIÓN SEGÚN ENSAYOS Y CÁLCULOS

Permeabilidad al Aire	CLASE 3
Estanqueidad al agua	CLASE 6A
Resistencia al viento	CLASE C2

Transmitancia Térmica	3.37 UH
Aislamiento Acústico	28 (-2 -3)

- Datos ensayados en modelo balconera de dos hojas de 1800x2200 mm.
- Vidrio utilizado 33.1/16/4.

- Mejora de prestaciones térmicas y acústicas según clasificación del vidrio.

OPCIONES DE APERTURA

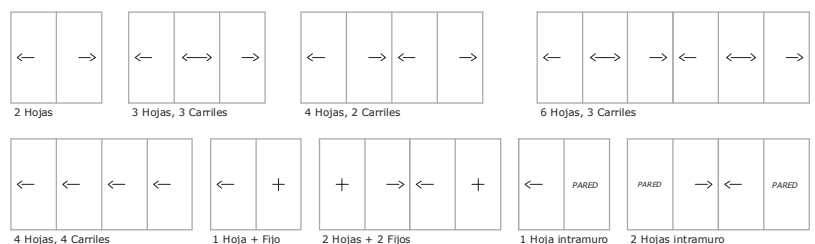

Technica - Relación de Perfiles.

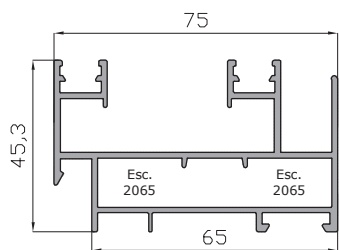

Marco Perimetral 75 mm
14652

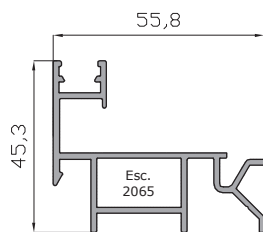

Pluricarril
14647

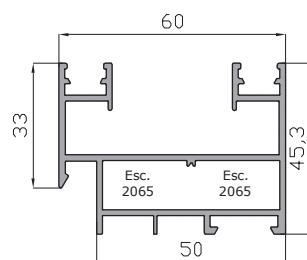

Marco Prmt 60 mm
14646

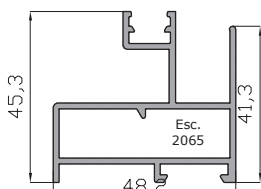

Marco Unicarril Perimetral
15587

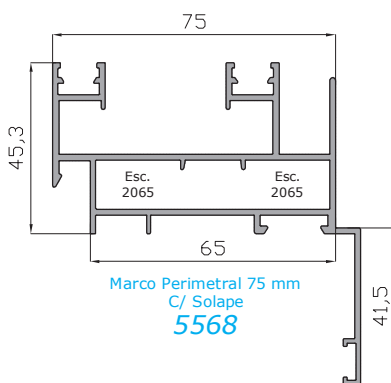

Marco Perimetral 75 mm
C/ Solape
5568

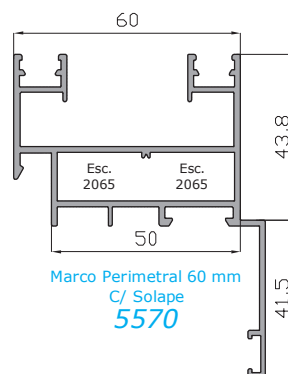

Marco Perimetral 60 mm
C/ Solape
5570

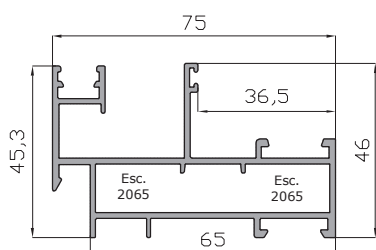

Marco Monocarril Perimetral
15583

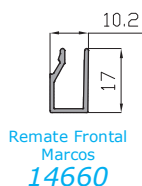

Remate Frontal
Marcos
14660

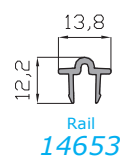

Rail
14653

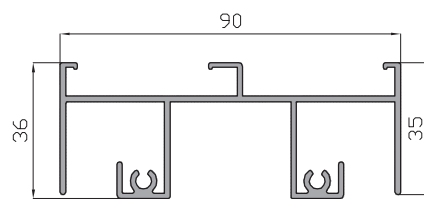

Marco Superior Recto
5932

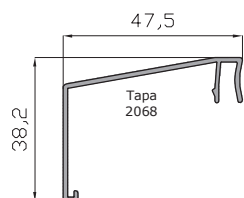

Cumbra 47.5 mm
14655

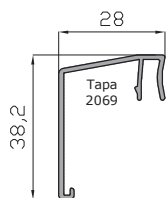

Cumbra 28 mm
14654

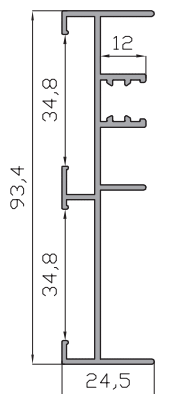

Marco Lateral Recto
5931

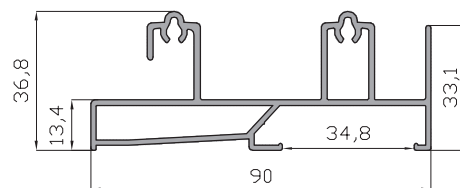

Marco Inferior Recto
5933

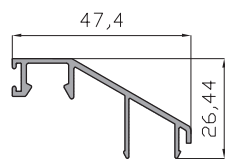

Tapa Monocarril Vertical
15586

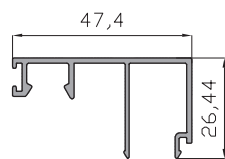

Tapa Monocarril Horizontal
15585

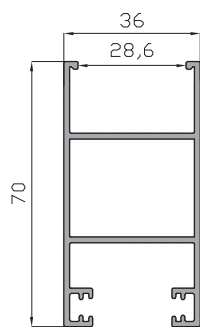

Hoja Lateral
14648

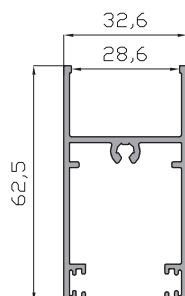

Hoja Rueda
14649

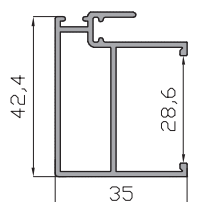

Hoja Central Ventana
15629

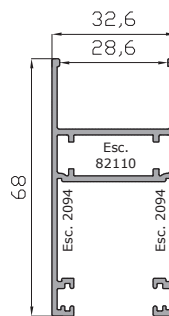

Hoja Perimetral
17940

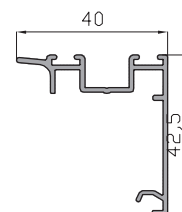

Cruce Hoja
Centro Perimetral
17938

Technica - Relación de Perfiles.

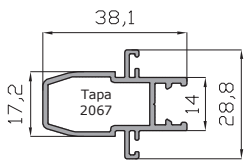

Unión 4 hojas
15854

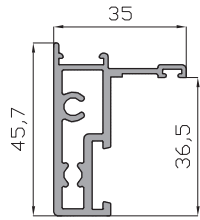

Cruce Monocarril Unicarril
5973

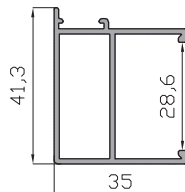

Hoja Central Ventana
17629

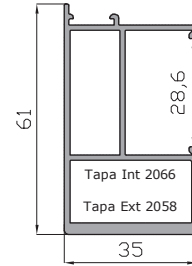

Hoja Central Balconera
17628

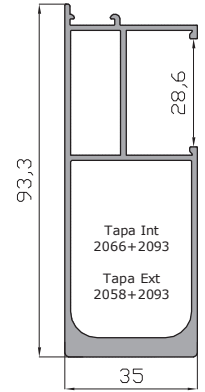

Hoja Central Reforzada
17858

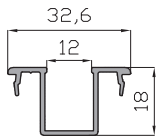

Reductor Cámara 12 mm
15672

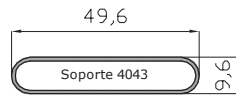

Lama fija mallorquina
2989

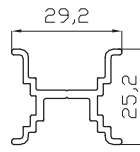

Base Multipunto
hoja perimetral PVC
15578

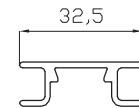

Base Multipunto PVC
15568

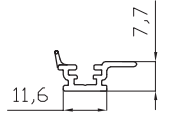

Cruce Coex. Hoja Central PVC
15574



Unión Universal
5571

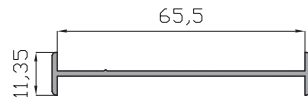

Unión marcos 65 mm
18322

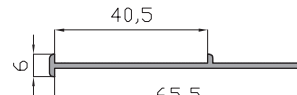

Unión Marcos 65-40 mm
18713

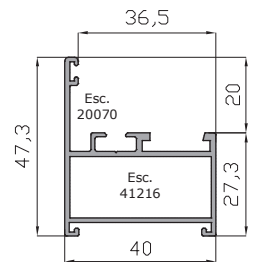

Marco Ventana 40 mm
17034

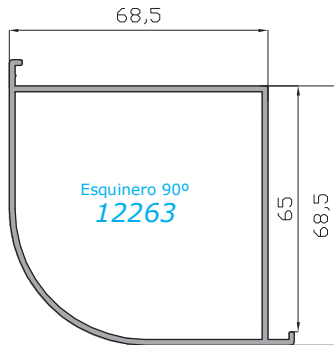

Esquinero 90°
12263

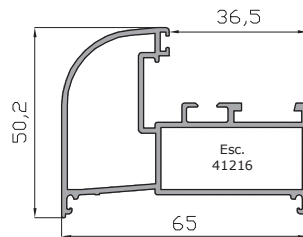

Marco Fijo 65 mm. Alumed 40
18241

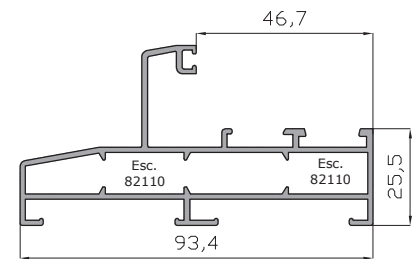

Marco 93.4 mm
5934

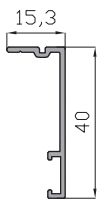

Solape
Guía 40 mm
17982

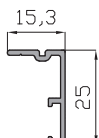

Solape
Guía 25 mm
15231

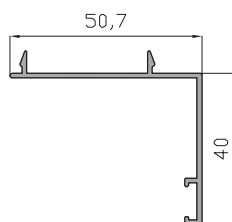

Solape 40 Marcos Rectos
5935

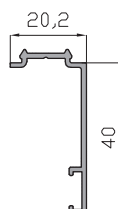

Solape enrasado
40 mm
5565

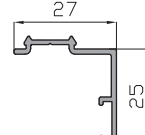

Solape 25 mm
5562

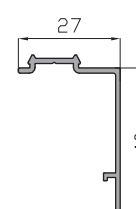

Solape 40 mm
5563

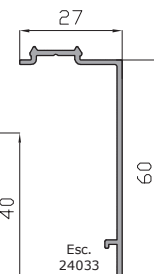

Solape 60 mm
5678

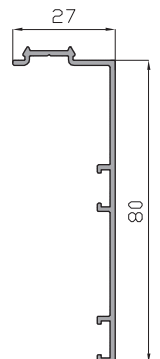

Solape 80 mm
5564

Technica - Relación de Accesorios.

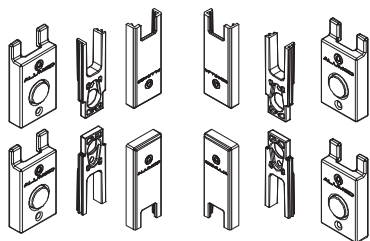

Kit Technica 2 hojas
2190

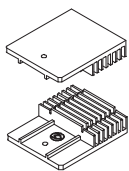

Juego cortavientos Technica
2061

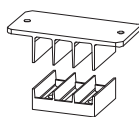

Cortavientos
Marcos Rectos
2161

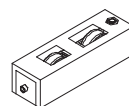

Rueda Tandem Reg. Agujas.
(máx 140 kg por Hoja)
2162

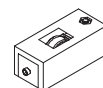

Rueda Reg Agujas
(máx 70 kg por Hoja)
2160

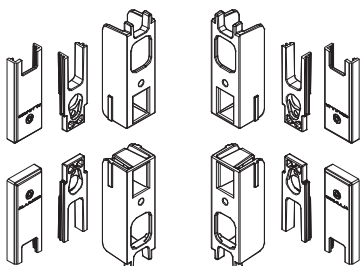

Kit Technica 2 hojas Perimetral
2192



Juego Tapa Perfil
(17858)
2093

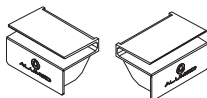

Juego Tapa Perfil Interior
(17628)
2066

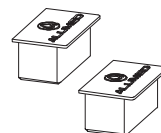

Juego Tapa Perfil Exterior
(17628)
2058

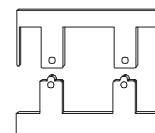

Adhesivo
Marcos Rectos
2191

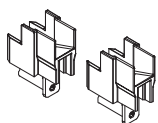

Juego Remate Cuatro hojas
(15854)
2067

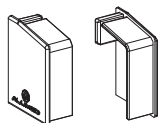

Juego Tapas Cumbre
(14654)
2069

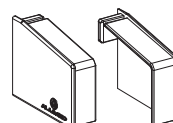

Juego Tapas Cumbre
(14655)
2068

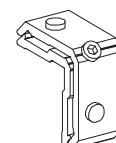

Escuadra Technica
Marcos
2065

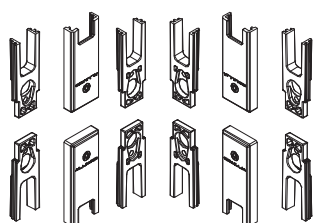

Kit Technica 1 hoja Centro
2091

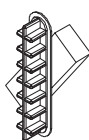

Soporte Lama Fija
4043

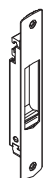

Cierre Embutido
(Hoja Prmt 17940)
12152



Cierre Embutido
(Hoja Recta 14648)
2074

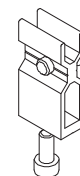

Unión hoja central
(17940)
2095

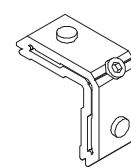

Escuadra Ventana
(Hoja perimetral + Fijos RPT)
82110

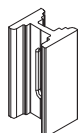

Calzo Multipunto
(Perfil 15453)
2165



Cerradero
2080

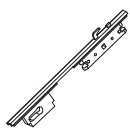

Multipunto con Llave
(incluye Cerraderos)
2174

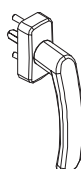

Manilla Sirius
77711

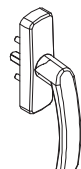

Manilla Altair
77811

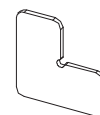

Escuadras Alinear Hoja
(17940)
2094

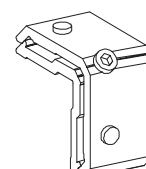

Escuadra Vta
(18241, 17034)
41216

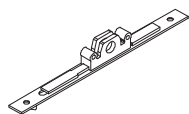

Multipunto 1800 mm
(incluye cerraderos)
2073

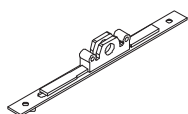

Multipunto 1000 mm
(incluye cerraderos)
2071



Manilla Sirius
acodada izquierdas
77700

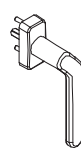

Manilla Sirius
acodada derechas
77701

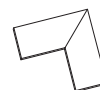

Escuadras Alinear Solape
(Escuadra Solapes)
24033

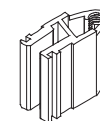

Unión Pilastra Vta
(11485)
41618

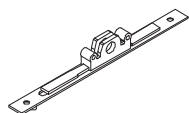

Multipunto 600 mm
(incluye cerraderos)
2072

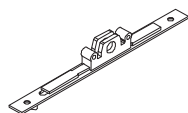

Multipunto 1 punto 210 mm
(incluye cerraderos)
2083

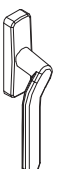

Manilla Altair
acodada izquierdas
77800

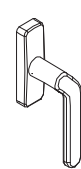

Manilla Altair
acodada derechas
77801

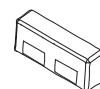

Deflector
26255

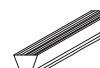

Felpudo Tri-Fin 7x6.5
(Felpudo Ensayado)
2075

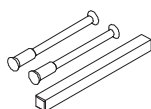

Kit tornillos manilla
pasante ALTAIR
2180

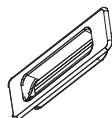

Uñero tirador
66397

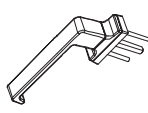

Manilla Alumed
Esc. 65
93072

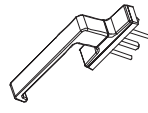

Manilla Alumed
Esc. 100
93073



Embellecedor Carril
(5420, 14647)
15569



Goma burbuja Guiada
(15854)
4041



Acolpe Junquillo
Monocarril
(15583)
15570



Apoyo Cruce Central
(15629)
2181

TECNICA - Secciones y Cortes.

TECNICA - MARCOS RECTOS, HOJAS RECTAS.

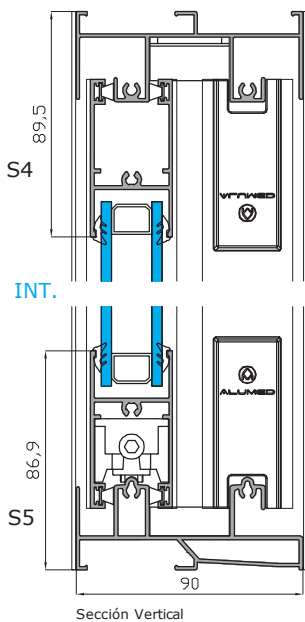

INT.

EXT.

Sección Vertical

HOJA DE CORTES

Cortes fijos

POSICIÓN	DESCRIPCIÓN	REF	FORMULA	CORTE
Horizontal	Marco Sup. Técnica	5932	$A - 21 \text{ mm}$	1
Horizontal	Marco Inf. Técnica	5933	$A - 21 \text{ mm}$	1
Vertical	Marco Lateral Técnica	5931	H	2
Vertical	Hoja Lateral	14648	$H - 51 \text{ mm}$	ver
Vertical	Hoja Central Ventana	15629	$H - 51 \text{ mm}$	ver

Cortes variables según modelo

MODELO	POSICIÓN	DESCRIPCIÓN	REF	FORMULA HO	CORTE
2 Hojas, 2 carriles	Horizontal	Hoja Rueda	14649	$(A - 41 \text{ mm}) / 2$	4
3 Hojas, 2 carriles	Horizontal	Hoja Rueda	14649	$(A - 9 \text{ mm}) / 3$	6
4 Hojas, 2 carriles	Horizontal	Hoja Rueda	14649	$(A - 63 \text{ mm}) / 4$	8

AVISO: Las medidas y cantidades de esta página son orientativas. ALUMED no se hace responsable de posibles errores que se produzcan al utilizar estos datos.

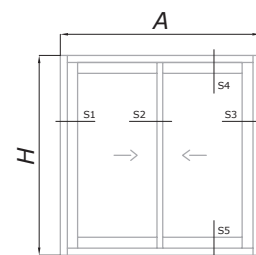

ACCESORIOS BÁSICOS

(VENTANA 2 HOJAS)

REF	DESCRIPCION	UNI
2190	kit 2 hojas	1
2161	Cortavientos	1
2191	Adesivo Marcos	1
2162	Rueda Tandem	4
2074	Cierre Embutido	2
2075	Felpudo 7x6.5	---

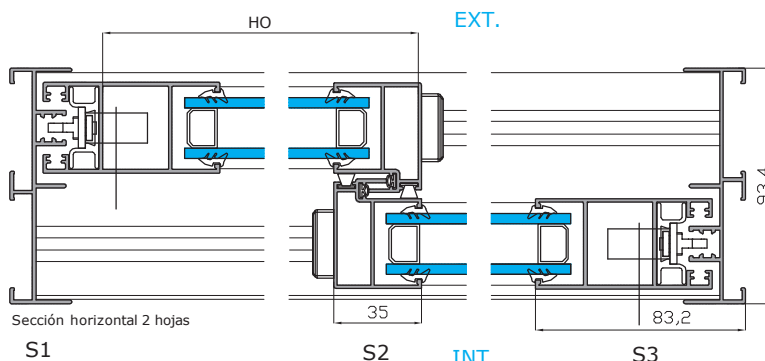

Sección horizontal 2 hojas

S1

S2

INT.

S3

TECNICA - MARCOS RECTOS, HOJAS MIXTAS.

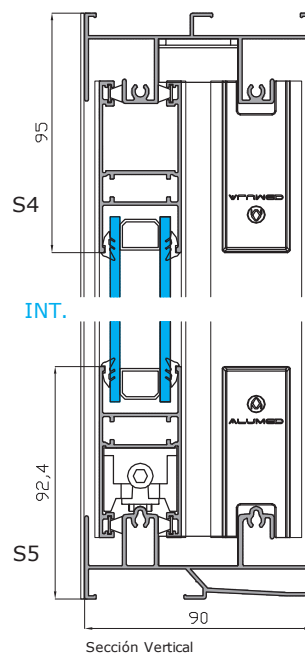

INT.

EXT.

Sección Vertical

HOJA DE CORTES

Cortes fijos

POSICIÓN	DESCRIPCIÓN	REF	FORMULA	CORTE
Horizontal	Marco Sup. Técnica	5932	$A - 21 \text{ mm}$	1
Horizontal	Marco Inf. Técnica	5933	$A - 21 \text{ mm}$	1
Vertical	Marco Lateral Técnica	5931	H	1
Vertical	Hoja Perimetral	17940	$H - 51 \text{ mm}$	ver
Vertical	Hoja Central Ventana	15629	$H - 51 \text{ mm}$	ver

Cortes variables según modelo

MODELO	POSICIÓN	DESCRIPCIÓN	REF	FORMULA HO	CORTE
2 Hojas, 2 carriles	Horizontal	Hoja Perimetral	17940	$(A + 6 \text{ mm}) / 2$	4
3 Hojas, 2 carriles	Horizontal	Hoja Perimetral	17940	$(A + 38 \text{ mm}) / 3$	2 4
4 Hojas, 2 carriles	Horizontal	Hoja Perimetral	17940	$(A + 30 \text{ mm}) / 4$	8

AVISO: Las medidas y cantidades de esta página son orientativas. ALUMED no se hace responsable de posibles errores que se produzcan al utilizar estos datos.

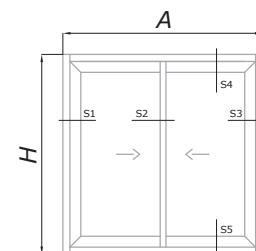

ACCESORIOS BÁSICOS

(VENTANA 2 HOJAS)

REF	DESCRIPCION	UNI
2192	kit 2 hojas	1
2161	Cortavientos	1
2191	Adesivo Marcos	1
82110	Escuadra (hoja)	4
2094	Escuadra alineación	8
2095	Unión hoja Central	4
2162	Rueda Tandem	4
12152	Cierre Embutido	2
2075	Felpudo 7x6.5	---

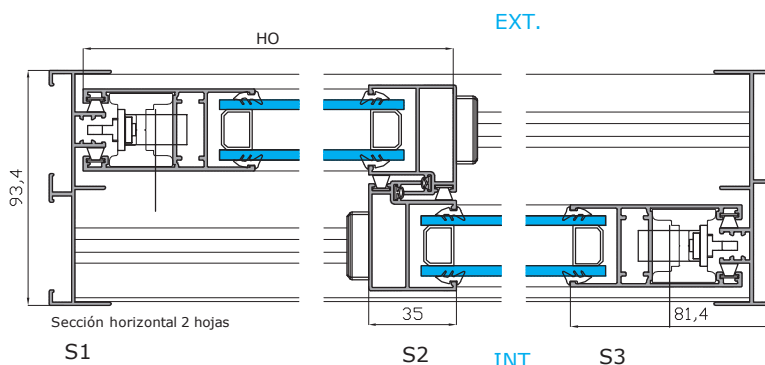

Sección horizontal 2 hojas

S1

S2

INT.

S3

ESCALA 1/3

TECKNICA - MARCOS RECTOS, HOJA PERIMETRAL.

HOJA DE CORTES

Cortes fijos

POSICIÓN	DESCRIPCIÓN	REF	FORMULA	CORTE
Horizontal	Marco Sup. Tecknica	5932	$A - 21 \text{ mm}$	1
Horizontal	Marco Inf. Tecknic	5933	$A - 21 \text{ mm}$	1
Vertical	Marco Lateral Tecknica	5931	H	2
Vertical	Hoja Perimetral	17940	$H - 51 \text{ mm}$	ver
Vertical	Cruce Perimetral	17938	$H - 51 \text{ mm}$	ver

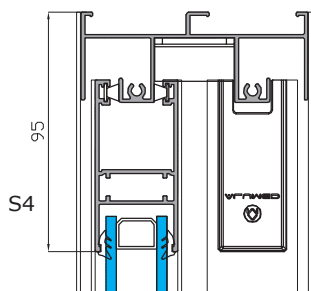
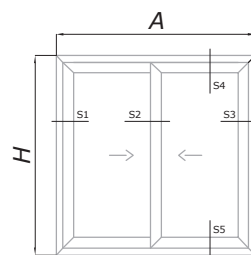

INT. EXT.

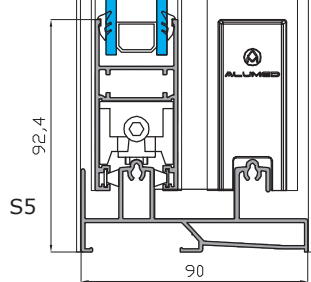

Sección Vertical

Cortes variables según modelo

MODELO	POSICIÓN	DESCRIPCIÓN	REF	FORMULA HO	CORTE
2 Hojas, 2 carriles	Horizontal	Hoja Perimetral	17940	$(A + 38 \text{ mm}) / 2$	4
2 Hojas, 2 carriles	Horizontal	Hoja Perimetral	17940	$(A + 101) / 3$	6
2 Hojas, 2 carriles	Horizontal	Hoja Perimetral	17940	$(A + 94 \text{ mm}) / 4$	8

AVISO: Las medidas y cantidades de esta página son orientativas. ALUMED no se hace responsable de posibles errores que se produzcan al utilizar estos datos.

ACCESORIOS BÁSICOS

(VENTANA 2 HOJAS)

REF	DESCRIPCIÓN	UNI
2192	kit 2 hojas	1
2161	Cortavientos	1
2191	Adesivo Marcos	1
82110	Escuadra (hoja)	8
2094	Escuadra alineación	16
2162	Rueda Tandem	4
12152	Cierre Embutido	2
2075	Felpudo 7x6.5	---

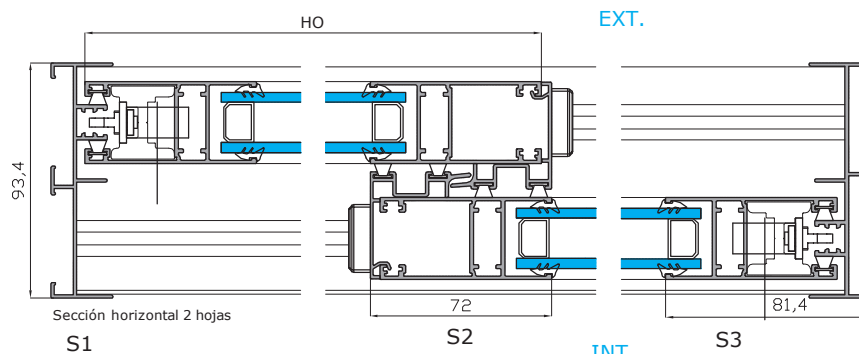

Sección horizontal 2 hojas

S1

S2

INT. S3

TECKNICA - MARCO PERIMETRAL, HOJAS RECTAS.

HOJA DE CORTES

Cortes fijos

POSICIÓN	DESCRIPCIÓN	REF	FORMULA	CORTE
Hor/Vert	Marco Perimetral	14652	A, H	2+2
Horizontal	Rail	14653	$A - 91 \text{ mm}$	Ver
Horizontal	Cumbrera	14654	$A - 20 \text{ mm}$	1
Vertical	Hoja Lateral	14648	$H - 75 \text{ mm}$	ver
Vertical	Hoja Central Ventana	17629	$H - 75 \text{ mm}$	ver

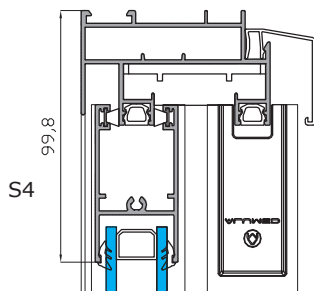
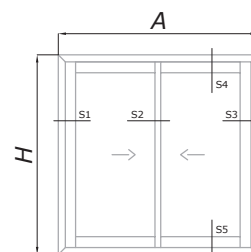

INT. EXT.

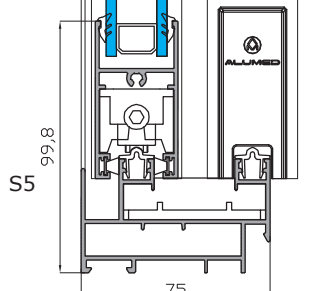

Sección Vertical

Cortes variables según modelo

MODELO	POSICIÓN	DESCRIPCIÓN	REF	FORMULA HO	CORTE
2 Hojas, 2 carriles	Horizontal	Hoja Rueda	14649	$(A - 87 \text{ mm}) / 2$	4
3 Hojas, 3 carriles	Horizontal	Hoja Rueda	14649	$(A - 55 \text{ mm}) / 3$	6
4 Hojas, 2 carriles	Horizontal	Hoja Rueda	14649	$(A - 110 \text{ mm}) / 4$	8
6 Hojas, 3 carriles	Horizontal	Hoja Rueda	14649	$(A - 45 \text{ mm}) / 6$	12

AVISO: Las medidas y cantidades de esta página son orientativas. ALUMED no se hace responsable de posibles errores que se produzcan al utilizar estos datos.

ACCESORIOS BÁSICOS

(VENTANA 2 HOJAS)

REF	DESCRIPCIÓN	UNI
2190	kit 2 hojas	1
2061	Cortavientos	1
2065	Escuadra (marcos)	8
2162	Rueda Tandem	4
2074	Cierre Embutido	2
2075	Felpudo 7x6.5	---
15569	Embellecedor Carril	---

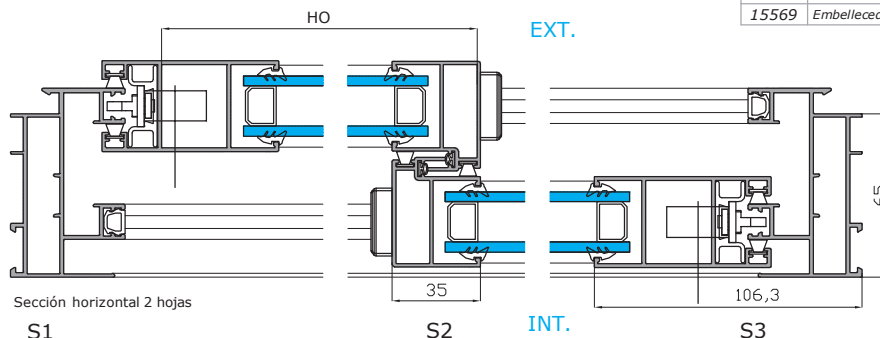

Sección horizontal 2 hojas

S1

S2

INT. S3

TECNICA - MARCO PERIMETRAL, HOJAS MIXTAS.

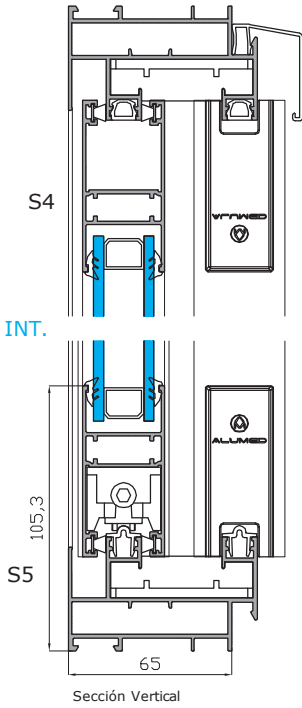

Cortes fijos

POSICIÓN	DESCRIPCIÓN	REF	FORMULA	CORTE
Hor/Vert	Marco Perimetral	14652	A , H	$\frac{2+2}{}$
Horizontal	Rail	14653	A - 91 mm	Ver
Horizontal	Cumbrera	14654	A - 20 mm	1
Vertical	Hoja Perimetral	17940	H - 75 mm	ver
Vertical	Hoja Central Ventana	17629	H - 75 mm	ver

Cortes variables según modelo

MODELO	POSICIÓN	DESCRIPCIÓN	REF	FORMULA HO	CORTE
2 Hojas, 2 carriles	Horizontal	Hoja Perimetral	17940	(A - 40 mm) / 2	$\frac{4}{}$
3 Hojas, 3 carriles	Horizontal	Hoja Perimetral	17940	(A - 8 mm) / 3	$\frac{2}{4}$
4 Hojas, 2 carriles	Horizontal	Hoja Perimetral	17940	(A - 16 mm) / 4	$\frac{8}{}$
6 Hojas, 3 carriles	Horizontal	Hoja Perimetral	17940	(A + 49 mm) / 6	$\frac{4}{8}$

AVISO: Las medidas y cantidades de esta página son orientativas. ALUMED no se hace responsable de posibles errores que se produzcan al utilizar estos datos.

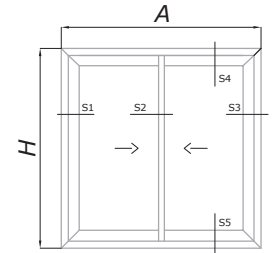

ACCESORIOS BÁSICOS (VENTANA 2 HOJAS)

REF	DESCRIPCIÓN	UNI
2192	kit 2 hojas	1
2061	Cortavientos	1
2065	Escuadra (marcos)	8
82110	Escuadra (hoja)	4
2094	Escuadra alineación	8
2095	Unión hoja Central	4
2162	Rueda Tandem	4
12152	Cierre Embutido	2
2075	Felpudo 7x6.5	---
15569	Embellecador Carril	---

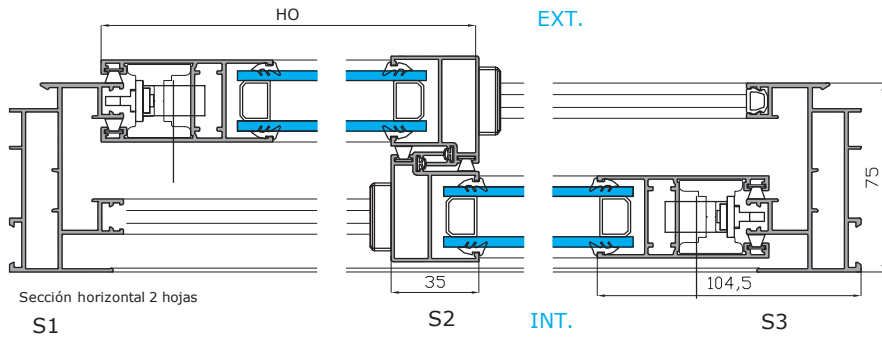

TECNICA - MARCO PERIMETRAL, HOJAS PERIMETRALES.

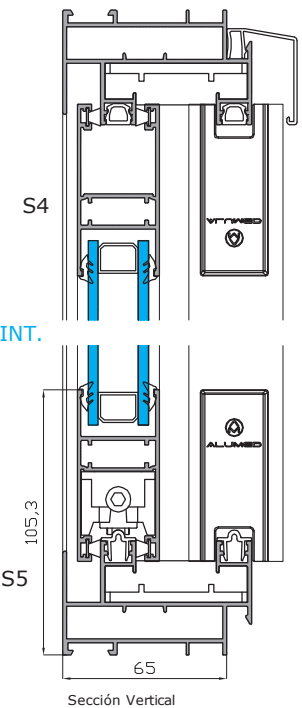

Cortes fijos

POSICIÓN	DESCRIPCIÓN	REF	FORMULA	CORTE
Hor/Vert	Marco Perimetral	14652	A , H	$\frac{2+2}{}$
Horizontal	Rail	14653	A - 91 mm	Ver
Horizontal	Cumbrera	14654	A - 20 mm	1
Vertical	Hoja Perimetral	17940	H - 75 mm	ver
Vertical	Cruce Perimetral	17938	H - 75 mm	ver

Cortes variables según modelo

MODELO	POSICIÓN	DESCRIPCIÓN	REF	FORMULA HO	CORTE
2 Hojas, 2 carriles	Horizontal	Hoja Perimetral	17940	(A - 9 mm) / 2	$\frac{4}{}$
3 Hojas, 3 carriles	Horizontal	Hoja Perimetral	17940	(A + 55 mm) / 3	$\frac{6}{}$
4 Hojas, 2 carriles	Horizontal	Hoja Perimetral	17940	(A + 47 mm) / 4	$\frac{8}{}$
6 Hojas, 3 carriles	Horizontal	Hoja Perimetral	17940	(A + 175 mm) / 6	$\frac{12}{}$

AVISO: Las medidas y cantidades de esta página son orientativas. ALUMED no se hace responsable de posibles errores que se produzcan al utilizar estos datos.

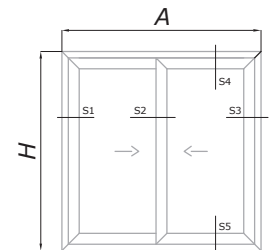

ACCESORIOS BÁSICOS (VENTANA 2 HOJAS)

REF	DESCRIPCIÓN	UNI
2192	kit 2 hojas	1
2061	Cortavientos	1
2065	Escuadra (marcos)	8
82110	Escuadra (hoja)	8
2094	Escuadra alineación	16
2075	Felpudo 7x6.5	---
2162	Rueda Tandem	4
12152	Cierre Embutido	2
15569	Embellecador Carril	---

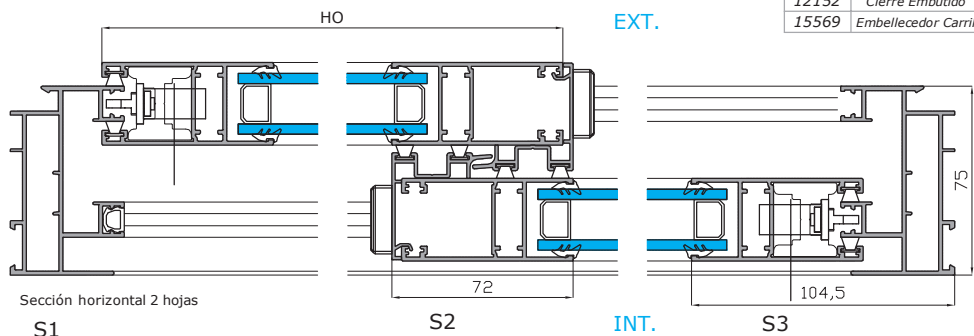

Tecknica - Secciones y Cortes.

TECKNICA - MONOCARRIL.

NOTAS: EL sistema tecknica monocarril se puede fabricar con las hojas rectas, (hoja lateral 14648, hoja rueda 14649) o bien con la hoja perimetral mixta (hoja pmrt 17940). Siempre colocando la hoja de cruce 17629 o sus respectivas reforzadas. En caso de necesitar las hojas de corte consultar en el catálogo específico de la serie o bien con el dpto Técnico de ALUMED.

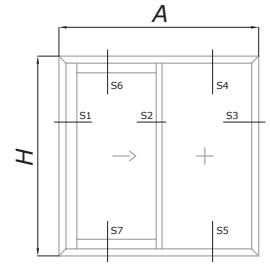
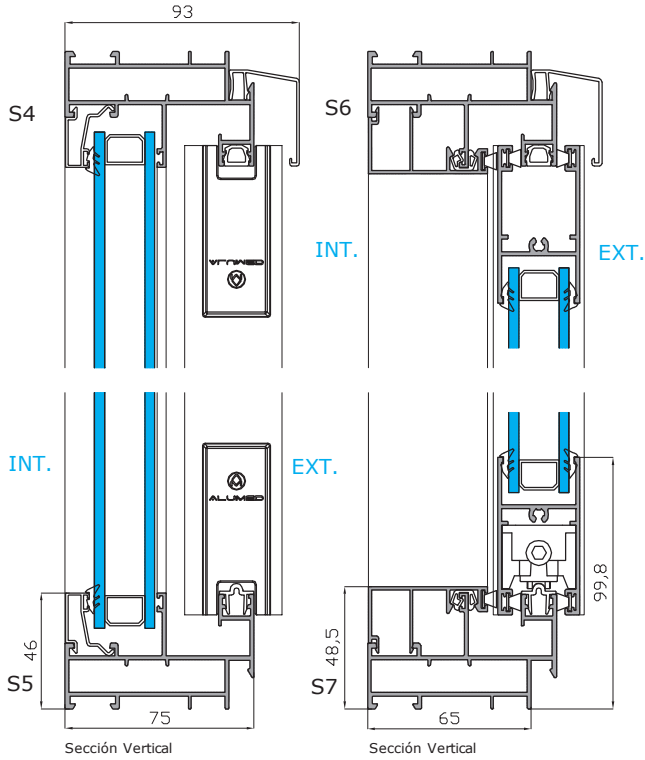

ACCESORIOS BÁSICOS (VENTANA 1 HOJA + FIJO)

REF	DESCRIPCION	UNI
2190	kit 2 hojas	1
2061	Cortavientos	1
2065	Escuadra (marcos)	8
2162	Rueda Tandem	2
2074	Cierre Embutido	1
2075	Felpudo 7x6.5	---
15569	Embellecedor Carril	---
15570	Acople Junquillo	---

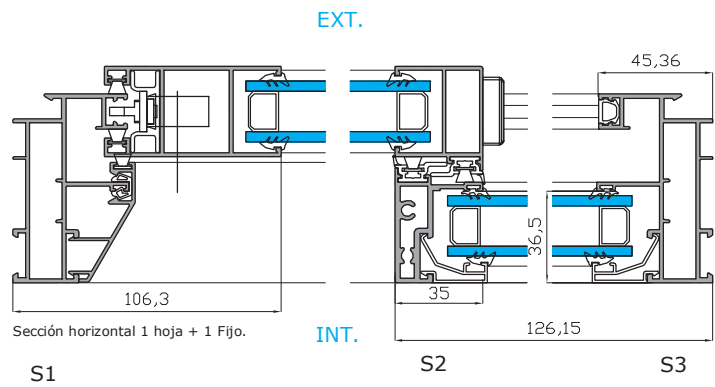

TECKNICA - UNICARRIL INTRAMUROS - GALANDAGE.

NOTAS: EL sistema tecknica unicarril se puede fabricar con las hojas rectas, (hoja lateral 14648, hoja rueda 14649) o bien con la hoja perimetral mixta (hoja pmrt 17940). Siempre colocando la hoja de cruce 17629 o sus respectivas reforzadas. En caso de necesitar las hojas de corte consultar en el catálogo específico de la serie o bien con el dpto Técnico de ALUMED.

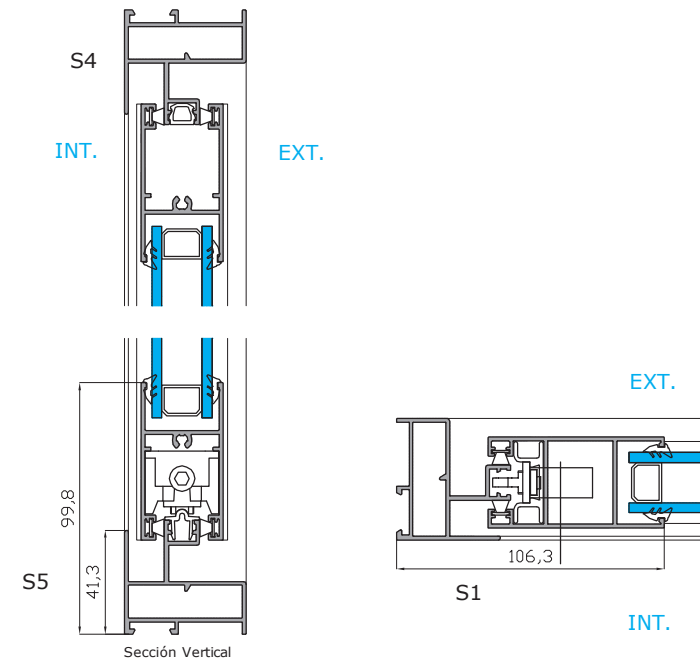

ACCESORIOS BÁSICOS (VENTANA 1 HOJA + INTRAMURO)

REF	DESCRIPCION	UNI
2190	kit 2 hojas	1
2065	Escuadra (marcos)	4
2162	Rueda Tandem	2
2074	Cierre Embutido	1
2075	Felpudo 7x6.5	---
15569	Embellecedor Carril	---
15570	Acople Junquillo	---

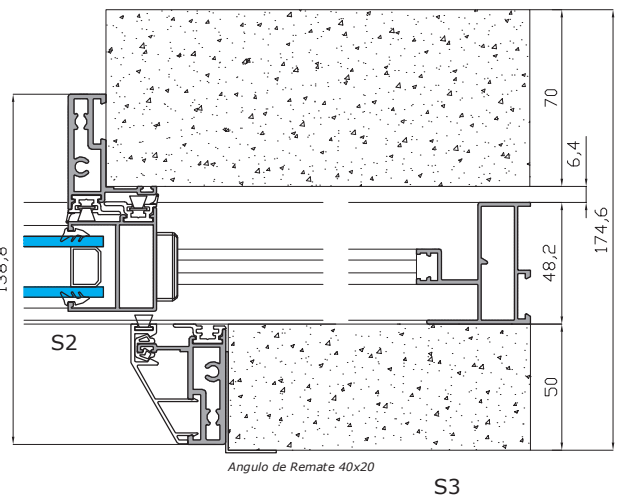
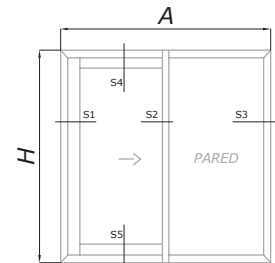

TECNICA - Secciones y Cortes.

TECNICA - OPCIÓN DE CONTROL SOLAR CON LAMA FIJA.

NOTAS: EL sistema tecnica con control solar se puede fabricar con las hojas rectas, (hoja lateral 14648, hoja rueda 14649) o bien con la hoja perimetral mixta (hoja pmmt 17940). Siempre colocando la hoja de cruce 17629 o sus respectivas reforzadas. En caso de necesitar las hojas de corte consultar en el catálogo específico de la serie o bien con el dpto Técnico de ALUMED.

Lama Fija Mallorquina 2989

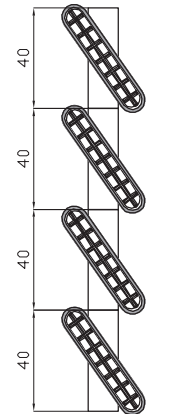
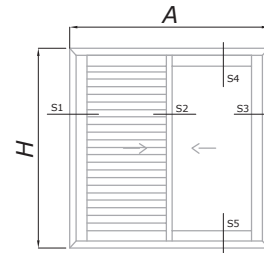
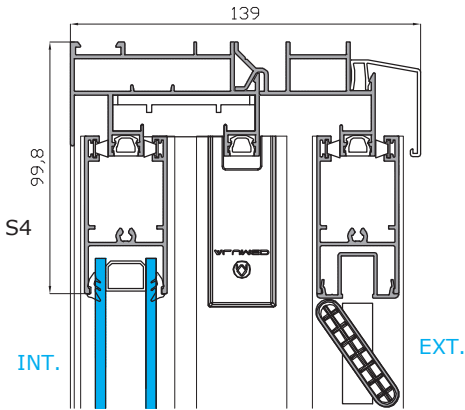

Detalle Sección de la lama

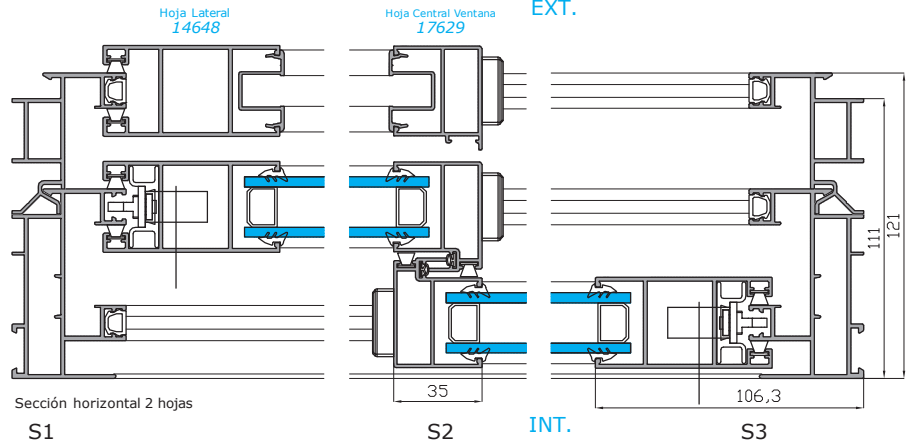
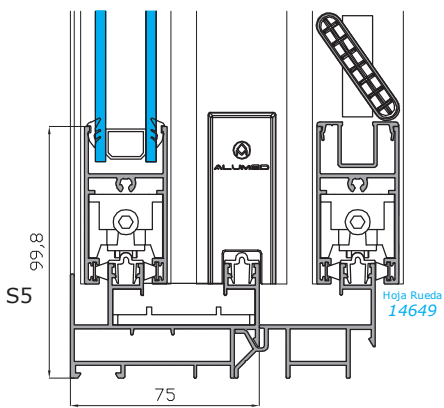

TECNICA - Detalles.

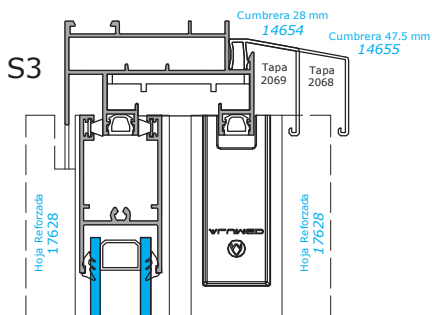
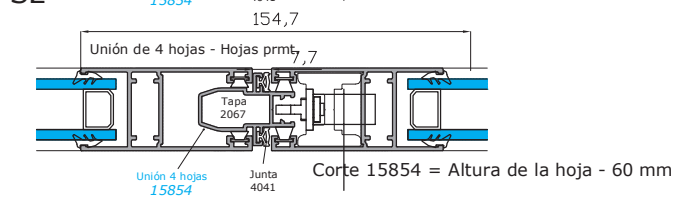
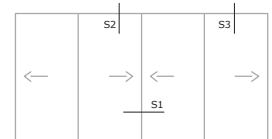
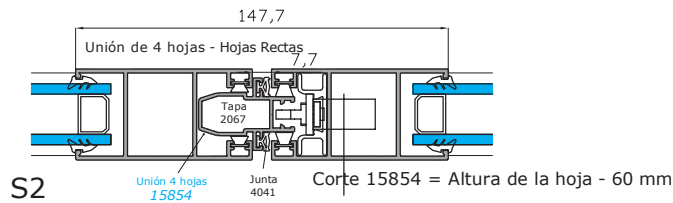

Selección de Cumbreira Según hoja Central.

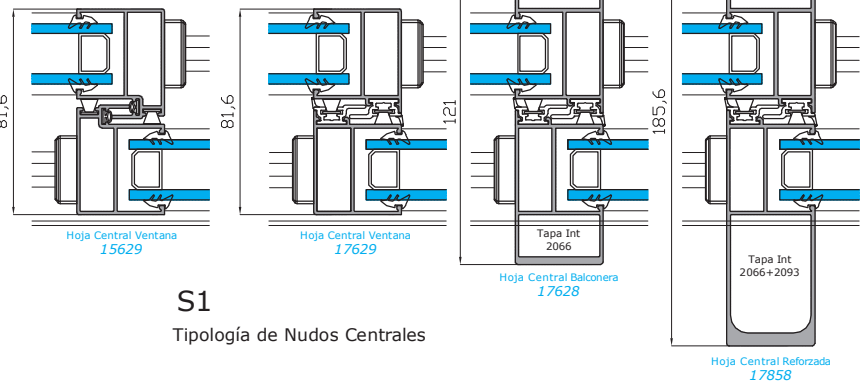

S1 Tipología de Nudos Centrales

ESCALA 1/3

S2

Marco perimetral + Fijo

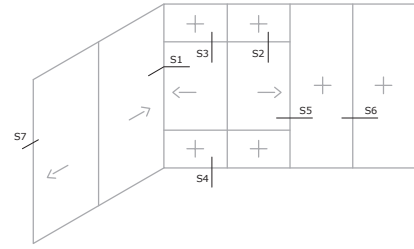
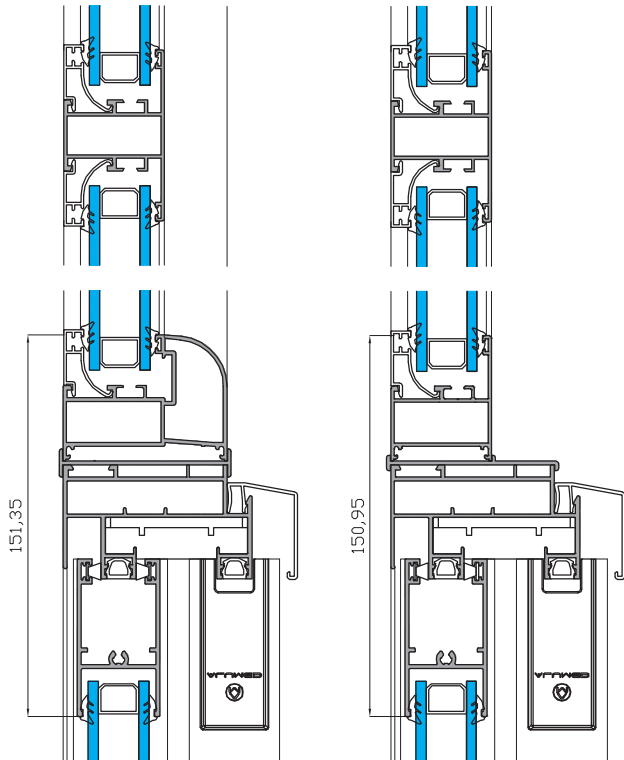

S1

Esquinero 90°

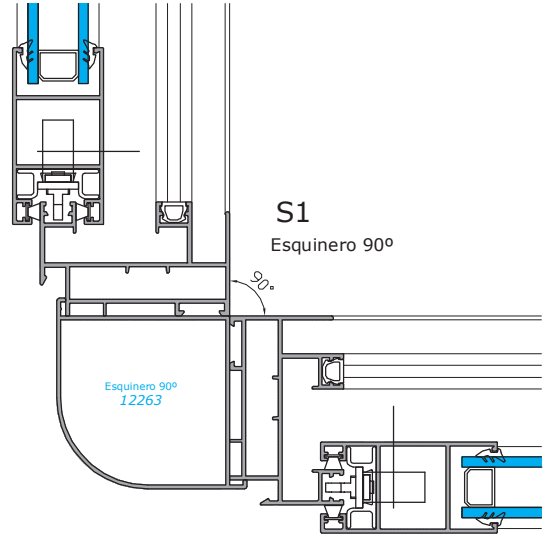

S3

Marco superior + fijo

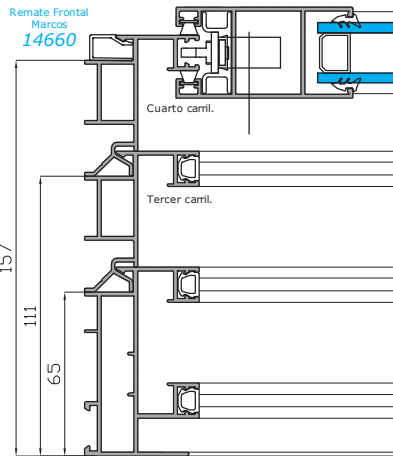
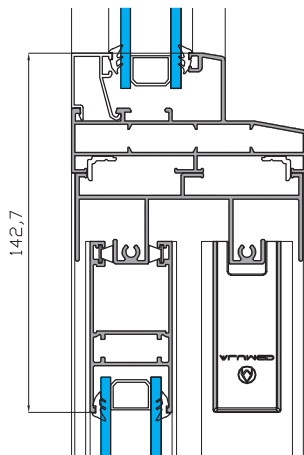

Acople pluricarril.

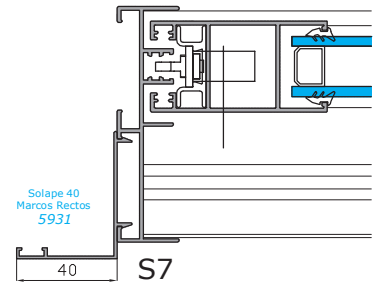

S7

Solape Marco Recto

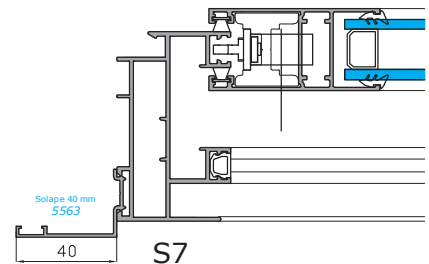

S7

Solape Marco Perimetral

S4

Marco Inferior + fijo

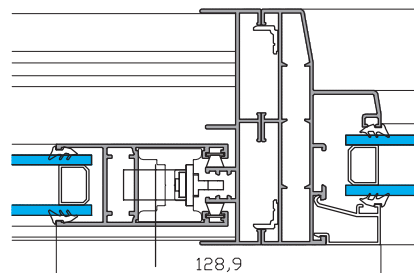
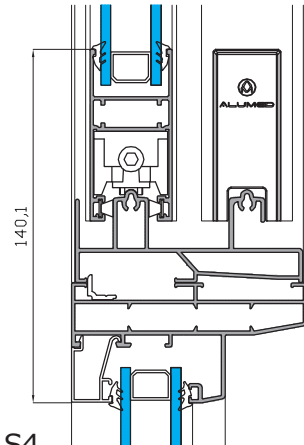

S5

Marco Lateral + fijo

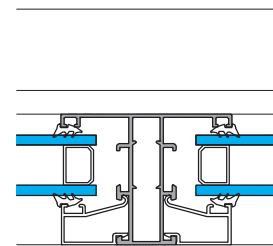

S6

Pilastro

Tecknica - Mecanizados y cierres.

Mecanizado Multipunto
Hoja perimetral
REF: 17940
(comprobar medidas)

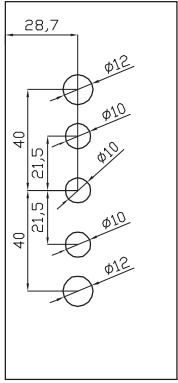
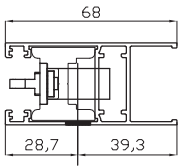

COMPROBAR MANILLA
ANTES DE MECANIZAR

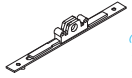

Multipunto mm
(incluye cerradores)
2083, 2072
2071, 2073

Mecanizado Cierre Embutido
Hoja perimetral
REF: 17940
(comprobar medidas)

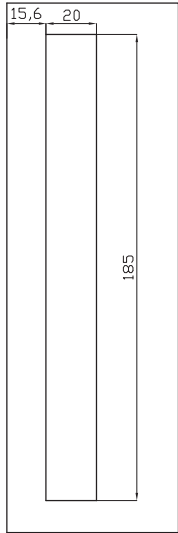
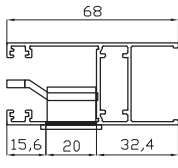

Cierre Embutido
(Hoja Permt 17940)
12152



Mecanizado Multipunto Lateral
Hoja Lateral RPT
REF: 14648
(comprobar medidas)

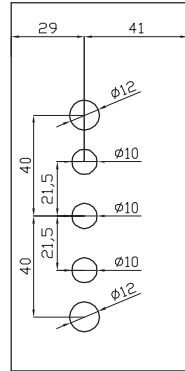
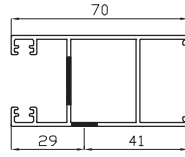

COMPROBAR MANILLA
ANTES DE MECANIZAR

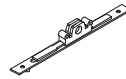

Multipunto mm
(incluye cerradores)
2083, 2072
2071, 2073

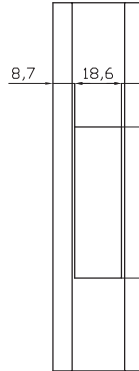
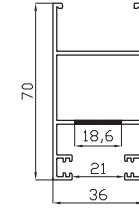

Mecanizado Multipunto Lateral
Hoja Lateral RPT
REF: 14648
(comprobar medidas)

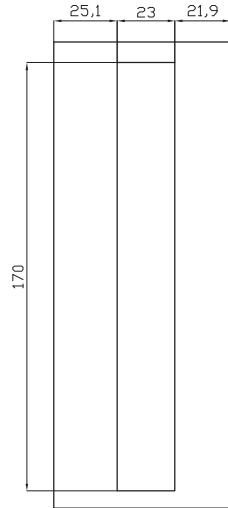
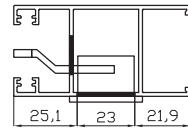

Cierre Embutido
(Hoja Recta 14648)
2074

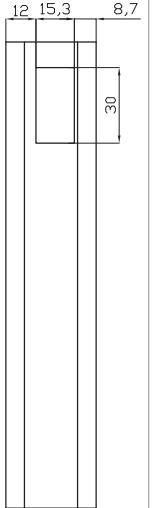
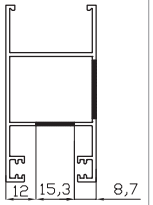

Junquillos

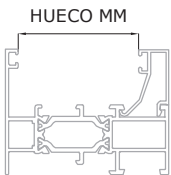

Junquillo 36 MM	Junquillo 31 MM	Junquillo 26 MM	Junquillo 20 MM	Junquillo 16 MM	Junquillo 12 MM	Junquillo 8 MM	Junquillo 3.5 MM
92001	92002	92003	92004	92005	92006	92007	92008

TECKNICA	Marco Monocarril Perimetral	15583	HUECO MM	HUECO MM	HUECO MM	HUECO MM	HUECO MM	HUECO MM	HUECO MM	HUECO MM
			0.5	5.5	11.5	16.5	20.5	24.5	28.5	31

TECKNICA ALUMED 40	Marco Fijo 65 mm. Alumed 40	18241	HUECO MM	HUECO MM	HUECO MM	HUECO MM	HUECO MM	HUECO MM	HUECO MM	HUECO MM
			0.5	5.5	11.5	16.5	20.5	24.5	28.5	31



ALUMED

ALUMINIUM SYSTEMS

"40 ANIVERSARIO"

www.alumed.es - www.alumedistemas.com

C/. Del Dracma - Parcelas 69-74
Buzón 20114 - POL. Ind. Las Atalayas
Tlfn. 965 170 026 - Fax. 965 170 032
03114 **ALICANTE**
alicante@alumed.es

Vial 3, Nave 16-17 - Pol. Son Llaut.
Telfn. 971 141 061 - Fax 971 141 064
07320 **SANTA MARIA DEL CAMI** (Mallorca)
mallorca@alumed.es

Pol. Ind. Fuente del Jarro
C/ Ciudad de Barcelona, 1R
Telfn. 961 345 275 - Fax 961 345 279
46988 **PATERNA** (Valencia)
valencia@alumed.es

Todos los datos incluidos en este catálogo son de carácter informativo. Alumed, no se hace responsable de posibles errores técnicos o de impresión. Asimismo Alumed reserva el derecho de introducir cambios o modificaciones sin previo aviso. Queda totalmente prohibido la reproducción parcial o total de este documento sin autorización de la propia empresa.