



ALUMED

ALUMINIUM SYSTEMS

01-02-2020

Serie Barandillas

ORIZZONTE

- Aleación de aluminio de alta resistencia y máxima calidad superficial.
- Posibilidad de acabado en cualquier RAL, anodizado, simil madera o inox.
- Cumplimiento del CTE para todas las categorías de uso.
- Múltiples soluciones de puesta en obra, minimizando errores y reduciendo tiempos de instalación.
- Asiento orgánico para recepción de vidrio, auto-lubricado y con protección de impactos.
- Mínima sección vista.
- Pasamanos minimalista de aplicación directa.
- Simetría geométrica total facilitando instalación
- Disponibilidad de mechas de alineamiento y escuadras de unión.
- Mecanismo anti-elevación por cuñas de presión.
- Disponibilidad de salida de aguas integrada de dotación, tapas de remate y protección extrema.

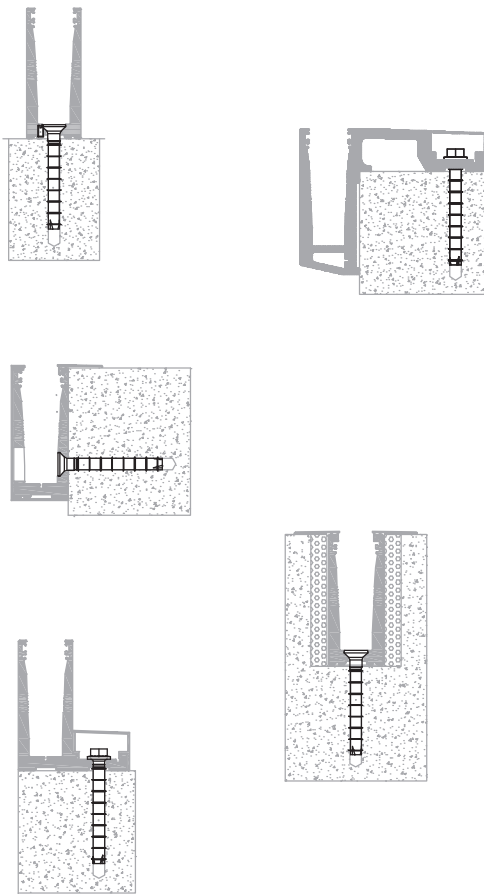

MÚLTIPLES SOLUCIONES

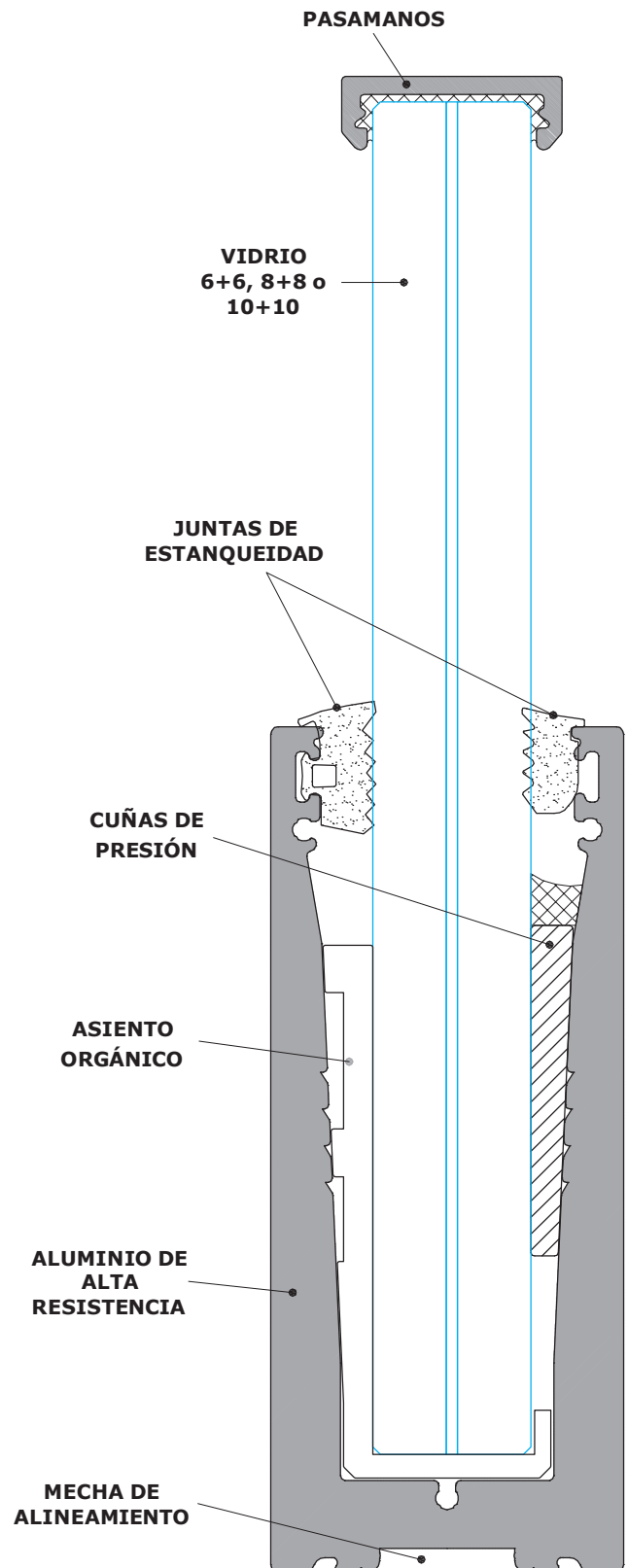

Orizzonte - Relación de Perfiles.

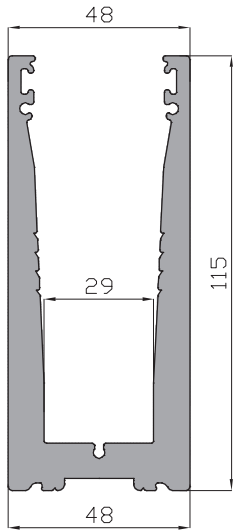

Perfil U
54300

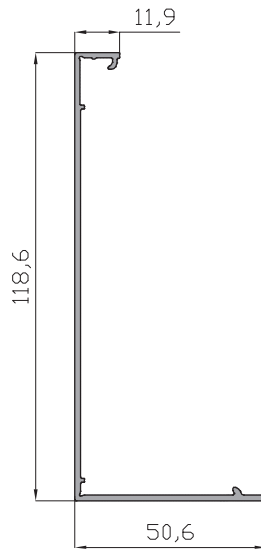

Capota
54305

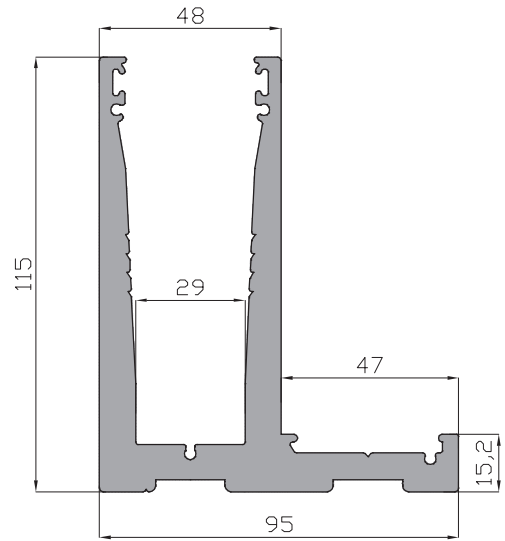

Perfil U.L.
54301

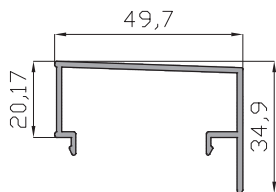

Junquillo U.L.
54306

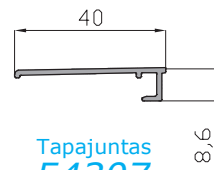

Tapajuntas
54307

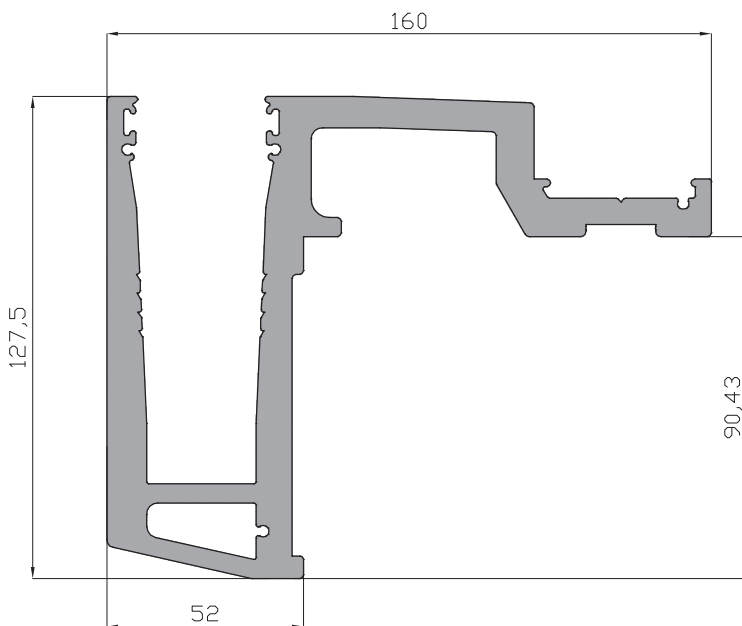

Perfil U.L. Frontal
54303

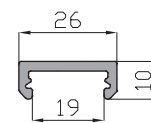

Pasamanos V16
54310

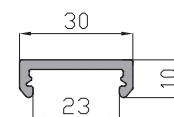

Pasamanos V20
54311

Orizzonte - Relación de Accesorios.

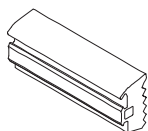

Junta Exterior
30063

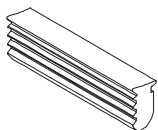

Junta Interior de 6 mm
(Junta para vidrio 10+10)
30060

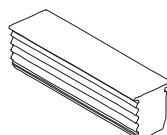

Junta Interior de 10 mm
(Junta para vidrio 8+8)
30059

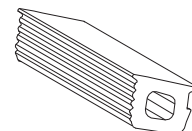

Junta Interior de 15 mm
(Junta para vidrio 6+6)
30058

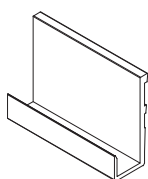

Asiento Vidrio
(Perfil de PVC suministrado en
barras de 3 metros)
29001

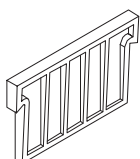

Calzo rigido
vidrio 10+10
40062

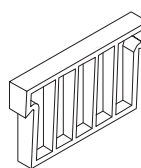

Calzo rigido
vidrio 8+8
40061

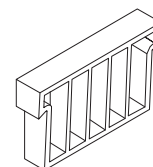

Calzo rigido
vidrio 6+6
40060

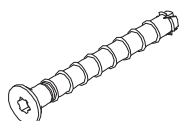

Anclaje Avellanado sin
camisa
97002

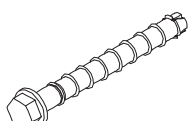

Anclaje hexagonal sin
camisa
97003

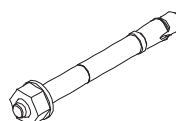

Anclaje hexagonal con
camisa
97004

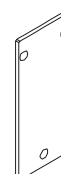

Tapa Aluminio
(perfil 54300+54305)
96005

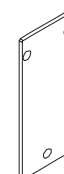

Tapa Aluminio
(perfil 54300)
96001

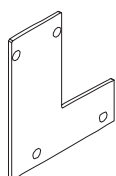

Tapa Aluminio
(perfil 54301)
96002

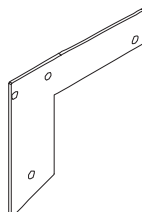

Tapa Aluminio
(perfil 54303)
96004

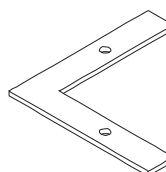

Placa de alineación 90°
97001

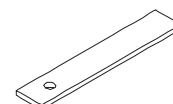

Placa de alineación
longitudinal
97005

Orizzonte - Secciones.

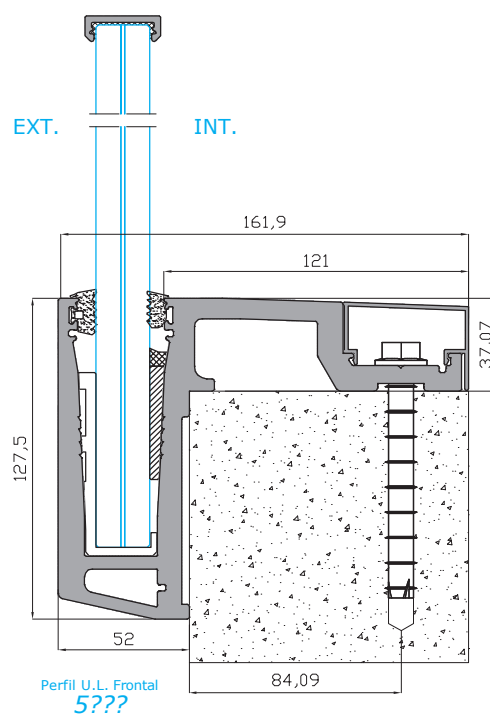
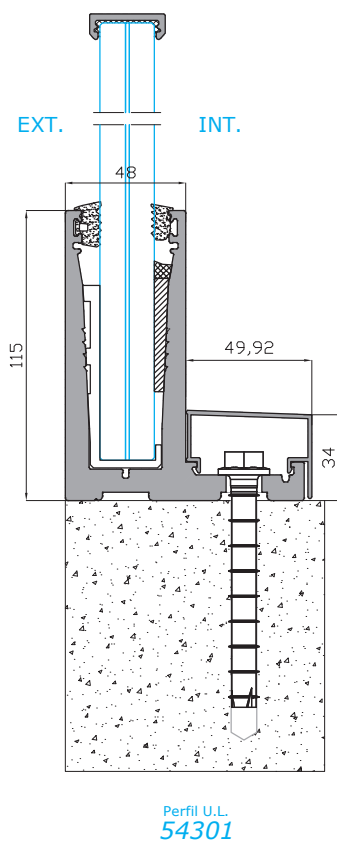
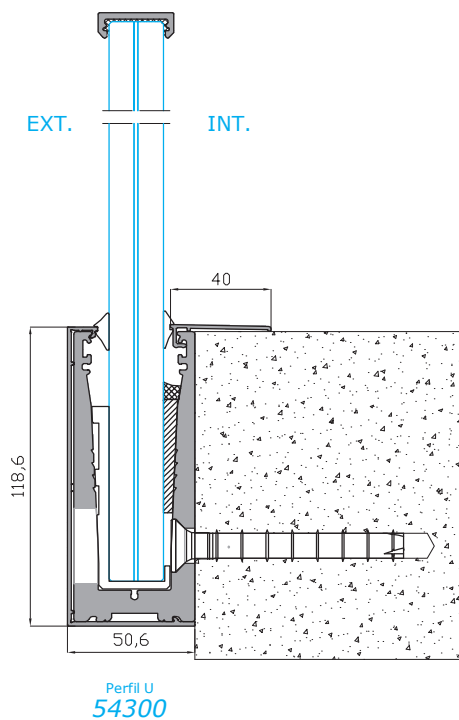
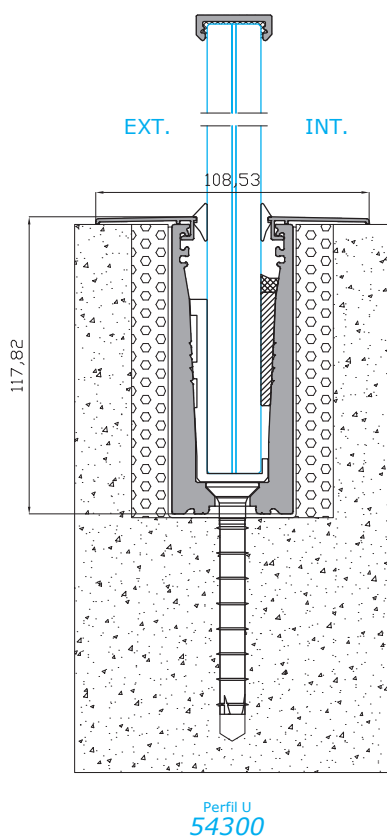
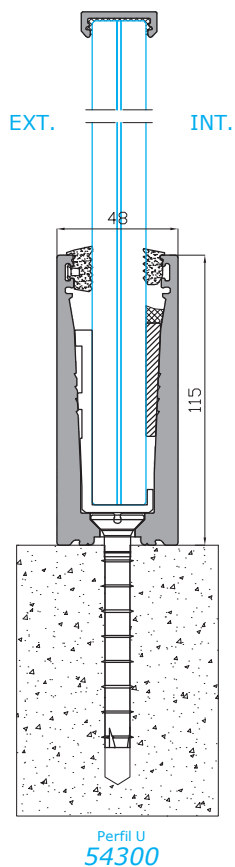

Orizzonte - Opciones de Mecanizado.

LISTADO DE MECANIZADOS

- REF: 55300 - MECANIZADO 54300-MF01
- REF: 55301 - MECANIZADO 54300-MF02
- REF: 55302 - MECANIZADO 54300-MF03
- REF: 55303 - MECANIZADO 54300-MD01
- REF: 55304 - MECANIZADO 54300-MF01 + MD01
- REF: 55305 - MECANIZADO 54300-MF02 + MD01
- REF: 55306 - MECANIZADO 54301-MF01
- REF: 55307 - MECANIZADO 54301-MF02
- REF: 55308 - MECANIZADO 54301-MD01
- REF: 55309 - MECANIZADO 54301-MF01 + MD01
- REF: 55310 - MECANIZADO 54301-MF02 + MD01
- REF: 55311 - MECANIZADO 54303-MF01
- REF: 55312 - MECANIZADO 54303-MF02
- REF: 55313 - MECANIZADO 54303-MD01
- REF: 55314 - MECANIZADO 54303-MF01 + MD01
- REF: 55315 - MECANIZADO 54303-MF02 + MD01

DISTANCIAS

- MF01 - MECANIZADO DE FIJACIÓN CADA 200 MM
- MF02 - MECANIZADO DE FIJACIÓN CADA 400 MM
- MF03 - MECANIZADO DE FIJACIÓN CADA 200 MM
- MD01 - MECANIZADO DE DESAGÜE CADA 1000 MM

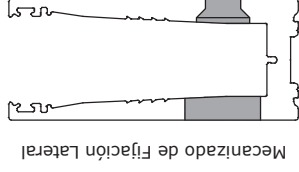

Mecanizado de Fijación Lateral

Perfil U
54300-MF03

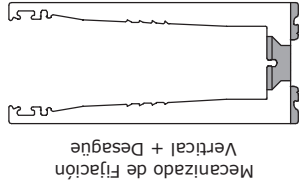

Mecanizado de Fijación Vertical + Desagüe

Perfil U
54300-MF01 + MD01
54300-MF02 + MD01

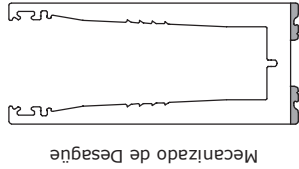

Mecanizado de Desagüe

Perfil U
54300-MD01

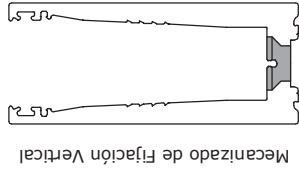

Mecanizado de Fijación Vertical

Perfil U
54300-MF01
54300-MF02

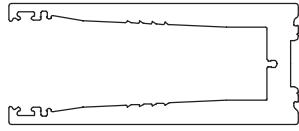

Sin Mecanizado

Perfil U
54300

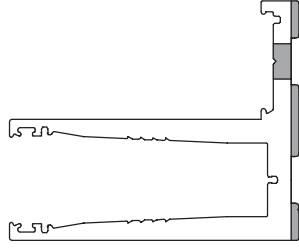

Mecanizado de Fijación Vertical + Desagüe

Perfil U.L
54301-MF01 + MD01
54301-MF02 + MD01

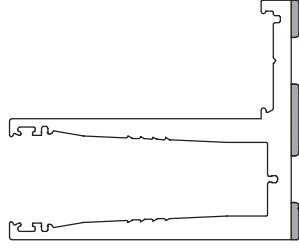

Mecanizado de Desagüe

Perfil U.L
54301-MD01

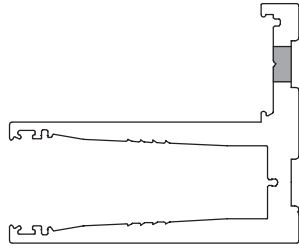

Mecanizado de Fijación Vertical

Perfil U.L
54301-MF01
54301-MF02

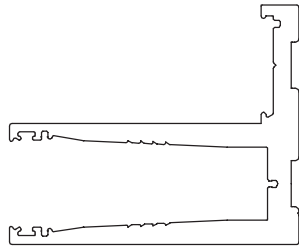

Sin Mecanizado

Perfil U.L
54301

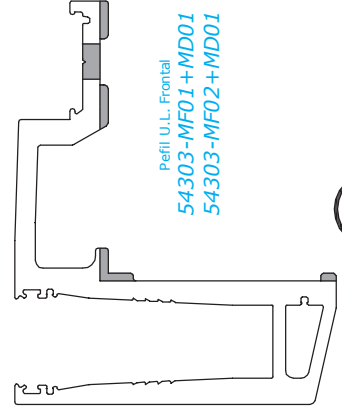

Mecanizado de Fijación Vertical + Desagüe

Perfil U.L. Frontal
54303-MF01 + MD01
54303-MF02 + MD01

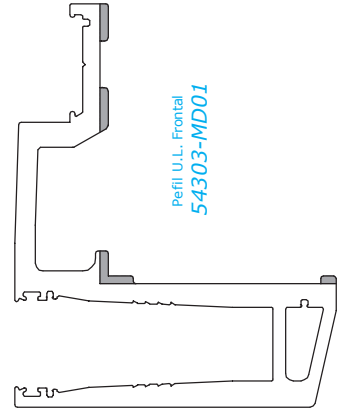

Mecanizado de Desagüe

Perfil U.L. Frontal
54303-MD01

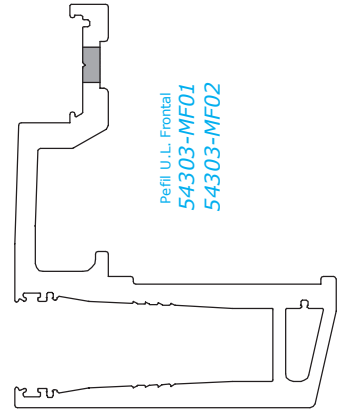

Mecanizado de Fijación Vertical

Perfil U.L. Frontal
54303-MF01
54303-MF02

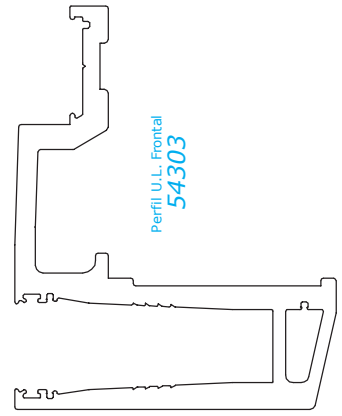

Sin Mecanizado

Perfil U.L. Frontal
54303



ALUMED

* Certificación CTE DB SE-AE en cualquier categoría de uso, excepto C5

Pefil U
54300 MF-01

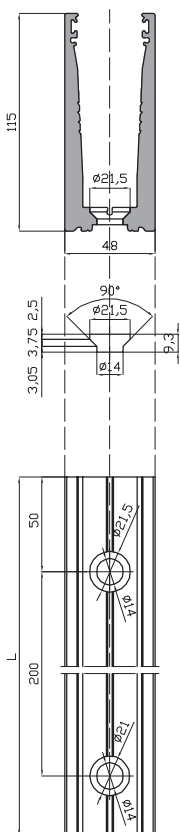

PERFIL U.L.
54301 MF-01

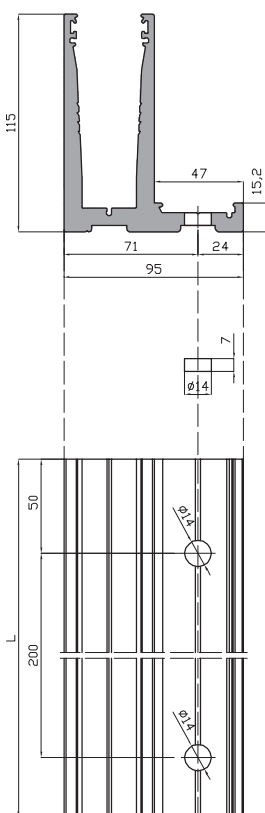

Perfil U.L. Frontal
54303-MF01

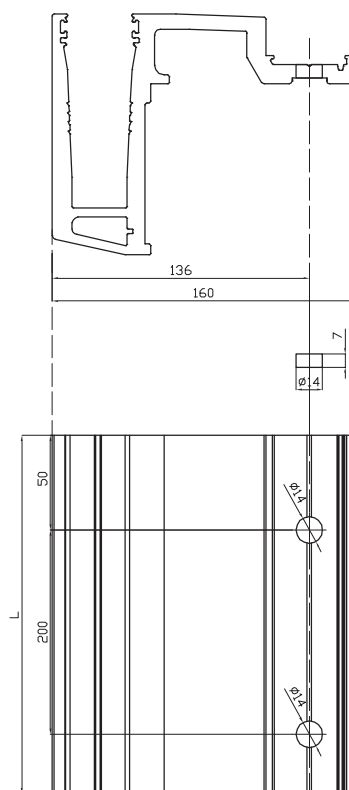

Pefil U
54300 MD-01

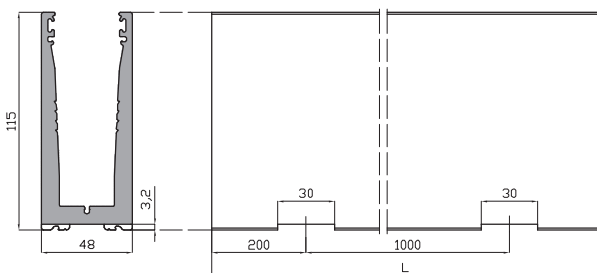

PERFIL U.L.
54301 MD-01

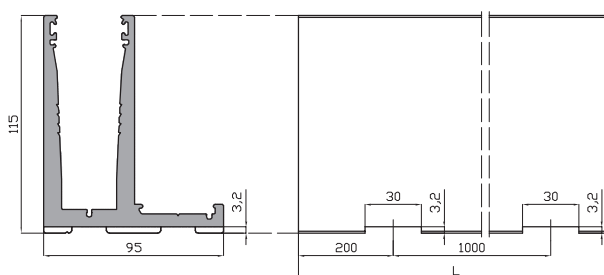

Perfil U.L. Frontal
????-MD01

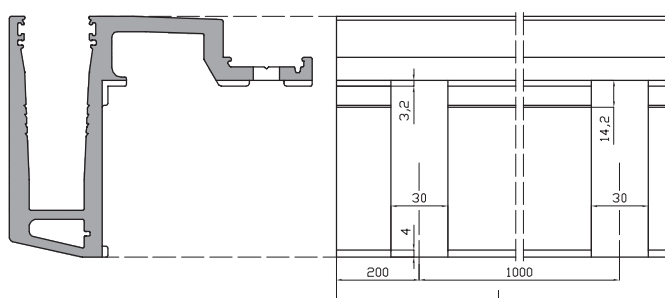

Pefil U
54300-MF03

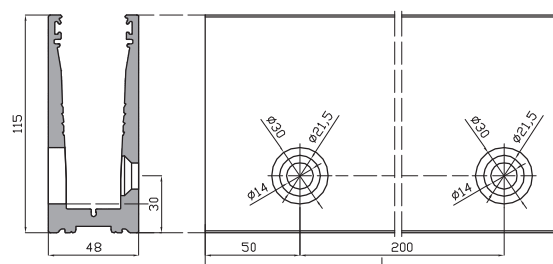



ALUMED

ALUMINIUM SYSTEMS

"40 ANIVERSARIO"

www.alumed.es - www.alumedistemas.com

C/. Del Dracma - Parcelas 69-74
Buzón 20114 - POL. Ind. Las Atalayas
Tlfn. 965 170 026 - Fax. 965 170 032
03114 **ALICANTE**
alicante@alumed.es

Vial 3, Nave 16-17 - Pol. Son Llaut.
Telfn. 971 141 061 - Fax 971 141 064
07320 **SANTA MARIA DEL CAMI** (Mallorca)
mallorca@alumed.es

Pol. Ind. Fuente del Jarro
C/ Ciudad de Barcelona, 1R
Telfn. 961 345 275 - Fax 961 345 279
46988 **PATERNA** (Valencia)
valencia@alumed.es